

Klappläden aus Aluminium

Lebendige Tradition



Lebendige Tradition

EHRET ist mit mehr als 320 Mitarbeitern die Nr. 1 in Europa für Fensterläden aus Aluminium. Mit der Erfahrung aus über 40 Jahren, enormem Fachwissen und viel Leidenschaft produziert EHRET Klappläden, die Akzente und Maßstäbe setzen. Im Einklang mit der Architektur schaffen sie ein harmonisches und einzigartiges Erscheinungsbild. Mit Formen und Farben gestaltete Gebäude erhalten einen unverwechselbaren Charakter. Ob traditionell oder modern: Wir bieten höchste Qualität in vielfältigster Ausführung.

Dauerhaftigkeit

Perfekt beschichtete Aluminiumoberflächen sind wichtig, um die wertvollen Bauteile langfristig zu schützen. Unsere Qualitätsanforderungen sind so hoch, dass sie die internationalen Qualitätsnormen für Verarbeitung und Beschichtung überschreiten. Daher sehen EHRET Fensterläden noch nach Jahrzehnten aus wie neu.

Funktionalität

Forschung & Entwicklung hat bei EHRET einen hohen Stellenwert. Wir bündeln technologische Kompetenz auf dem Gebiet der Aluminiumverarbeitung und Pulverbeschichtung. Daraus entstehen zukunftsweisende Leistungen und Lösungen mit mehr Komfort in der Anwendung und bei der Montage.

Individualität

Besondere Aufgabenstellungen brauchen besondere Lösungen. In solchen Fällen entwickeln wir zusammen mit unseren Kunden individuelle Produkte. Der Kunde steht bei uns mit seinen Wünschen im Mittelpunkt und kann Formen, Farben und Materialien kombinieren.

Nachhaltigkeit

EHRET hat sich strategisch für ein integriertes Qualitätsmanagement entschieden. Aber nicht nur die Qualität ist wichtig für den Unternehmenserfolg, sondern auch ein glaubwürdiger Umwelt- und Gesundheitsschutz. Mit unserem Qualitätsmanagement entstehen perfekt beschichtete und fachmännisch zusammengebaute Fensterläden, die lange Freude machen.

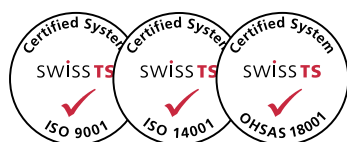





Feststehende Lamellen

Klappläden mit feststehenden Lamellen bestehen aus mindestens einem Feld mit feststehenden Lamellen. Unabhängig davon können weitere Felder mit Aluplatten (glatt, längs- oder querverillt) geschlossen sein. Zwei oder mehr Felder werden durch einen Querfries getrennt.

Querschnitt Lamellenprofil:

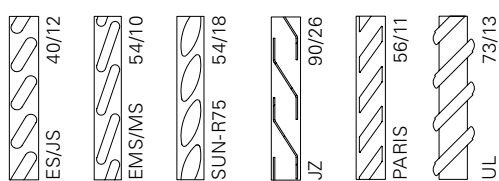



PARIS-PRAG



LINZ



JS



SUN-R75



MS

Auszug aus unserer Produktpalette von über 80 verschiedenen Modellen.



Bewegliche Lamellen

Klappläden mit beweglichen Lamellen bestehen aus mindestens einem Feld mit beweglichen Lamellen. Unabhängig davon können weitere Felder mit Aluplatten (glatt, längs- oder querverillt) geschlossen sein. Zwei oder mehr Felder werden durch einen Querrfries getrennt. Die Lamellen lassen sich mittels sicht- oder unsichtbarer Schubstange bewegen.

Querschnitt Lamellenprofil:





MSV



BRIG-SE



SUN-R75V



JSV



JVH

Auszug aus unserer Produktpalette von über 80 verschiedenen Modellen.



Geschlossene Modelle

Geschlossene Modelle haben ausschließlich Flächen, die entweder aus lamellenähnlichen Elementen oder Aluplatten bestehen. Die Aufteilung der Fläche erfolgt nach Anzahl der Felder. Als weiteres Gestaltungselement stehen Quer- oder Z-Balken zur Auswahl.

Querschnitt Lamellenprofil:

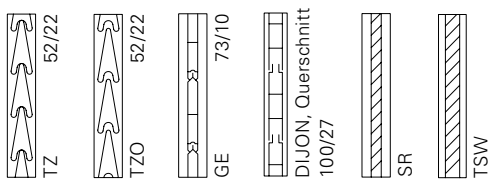



DIJON-Z



GE



SR



DIJON-BB



TZ-PISA

Auszug aus unserer Produktpalette von über 80 verschiedenen Modellen.



Isolierende Modelle

Die Sandwich-Bauweise bei den isolierenden Modellen, bestehend aus hochdämmendem Polystyrol-Hartschaum und zwei Aluminium-Tafeln, garantiert beste Isolationswerte. Ob als geschlossener Klappladen in einfacher Ausführung oder mit spezieller Formgebung in Lamellenoptik, die wärmedämmenden Modelle gewährleisten thermischen Komfort zu jeder Jahres- und Tageszeit.

Isolationsquerschnitte:





TIZO-PISA



ISO-BB



TIZO-ROM-RS



TIZO



TIZO-ROM

Auszug aus unserer Produktpalette von über 80 verschiedenen Modellen.



Sonderformen und Designvarianten

Besondere Aufgabenstellungen brauchen besondere Lösungen. Die unterschiedlichsten Modelle mit Bogenform oder Schräge im Sortiment von EHRET können individuell gestaltet werden und passen somit in fast jede Fensterlaibung.

Weitere Akzente in der Fassadengestaltung setzen die Modelle mit Designvarianten. Dabei sind den Formen und Anzahl der Ausschnitte fast keine Grenzen gesetzt und machen so jeden Fensterladen zu einem Unikat.



STICHBOGEN



RUNDBOGEN



HALBRUNDBOGEN



SCHRÄGE AUSGEARBEITET



DESIGNVARIANTE HERZ



DESIGNVARIANTE RAUTE



Beschläge – Funktionale Vielfalt

Beschläge sind die Voraussetzung für die drehende Öffnungs- und Schließbewegung. Zudem stellen Verschlüsse und Ladenhalter sicher, dass der Klappladen im geöffneten und geschlossenen Zustand fixiert ist. Mit über 400 Einzelbeschlägen haben wir für jede Bausituation die richtige Lösung.

- 1 Französisches Kreuzband
- 2 Kreuzband
- 3 Riegel
- 4 Mittelverschluss
- 5 Französisches Scharnier
- 6 Scharnier ISO/DIJON
- 7 Langband
- 8 Sicherheitskloben
- 9 Kloben für Mauerwerk
- 10 Kloben für Holz oder Kunststein
- 11 Universal-Ladenhalter
- 12 Frauenkopf-Ladenhalter
- 13 Ladenvorreiber mit Streichblech
- 14 Rechen und Jalousiestange
- 15 Schlinggen und Gestellkloben
- 16 Drehstangenverschluss »Ambiente«

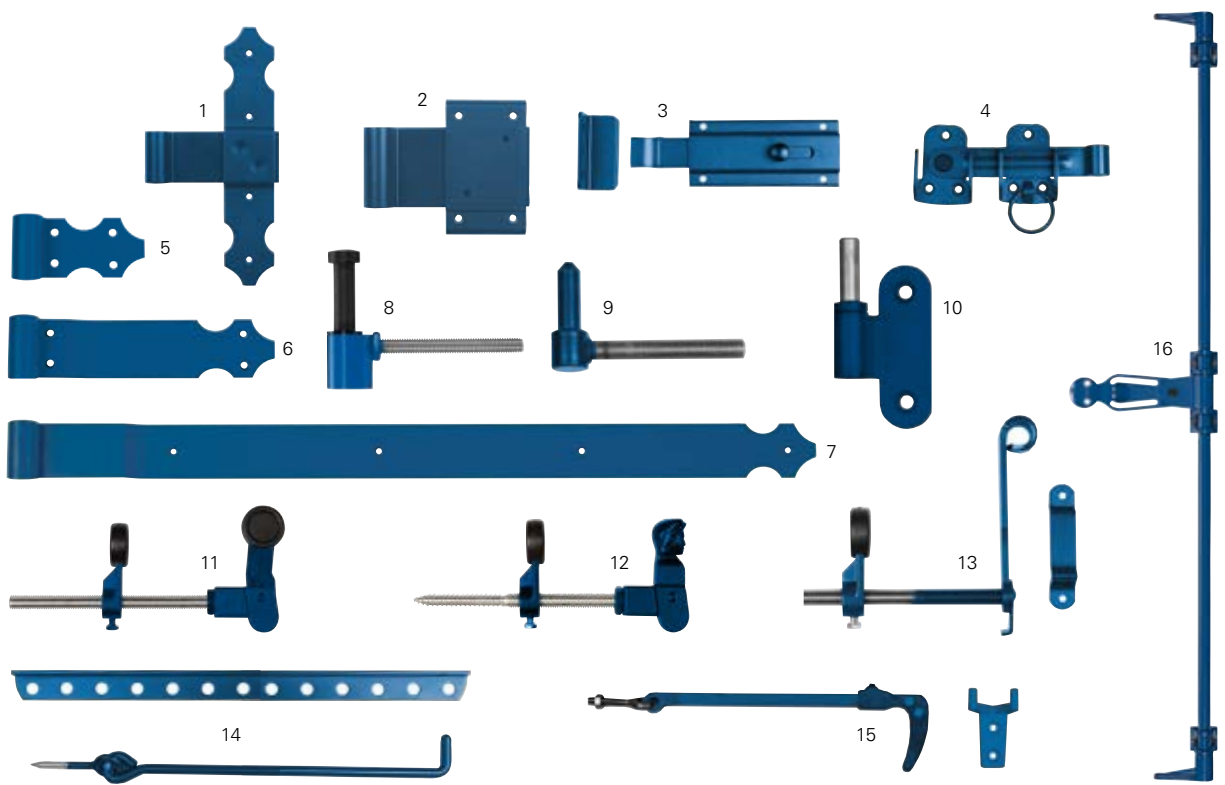



Antriebe

Solarantrieb

Nun machen wir uns die Natur zu Nutze und treiben mit der Kraft der Sonne unsere Solarmotoren an. Mit diesen lassen sich Klapppläden mit der Fernbedienung oder integriert in ein Bussystem beliebig steuern. Solarpanel und Motor werden in die Fensterlaibung integriert. Somit erfolgt die Installation, ohne ein Kabel zu verlegen. Ob Neubau, Renovierung oder einfach nur bei einer Nachrüstung – mit den neuen Solarmotoren ist die Elektrifizierung kinderleicht und ohne zusätzliche Elektroinstallation möglich. So ist doppeltes Sparen möglich: beim Bau und bei den Energiekosten.

Motorisierung

Klapppläden können bequem per Tastendruck oder Fernbedienung geöffnet und geschlossen werden. EHRET Antriebe lassen sich in die Haussteuerung integrieren oder mit Wind- und Sonnenwächtern kombinieren. Auch bestehende Fensterläden können nachgerüstet werden.

Innenöffner

Innenöffner sind für alle ein- oder mehrflügeligen Klapppläden verwendbar. Mit der Handkurbel ist die Bedienung der Fensterläden auch von innen möglich. Zum Bedienungskomfort trägt auch bei, dass sich die Klapppläden ohne Fensteröffnen bedienen lassen.



Handshalter/Taster



Innenöffner



Funksteuerung



Motorisierung 230 V oder Solar



Optionen

Einbruchschutz

Klappläden aus Aluminium sind robust und langlebig. Verstellbare Lamellen mit Verriegelung sowie vollflächige Modelle mit glatten Oberflächen bieten die geringste Angriffsfläche für Einbrecher und gewährleisten maximalen Schutz. Zusätzliche Verriegelungen und Schlösser sind ein weiteres effizientes Hindernis gegen unerwünschtes Eindringen von Fremdpersonen. Die einbruchhemmenden Produkte sind nachträglich montier- und kombinierbar, was ein Nachrüsten an einem bestehenden Objekt ohne Probleme ermöglicht.

Insektenschutz

Das praktische Insektenschutzrollo bietet bei offenem Fenster einen wirksamen Schutz vor ungeliebten Insekten und Stechmücken im Wohnraum. Der Insektenschutz lässt sich einfach öffnen und schließen. Kombinierbar mit fast allen EHRET Klappläden – auch nachträglich montierbar.

Montagerahmen

Basisrahmen von EHRET bieten alles, was man für eine einfache und präzise Montage benötigt. Anpassen, Bohren und Montieren auf der Baustelle entfallen! Die Basisrahmen können zudem eingeputzt werden. Einfachste Montage und vielfältige Möglichkeiten bieten eine zeitsparende Fensterladenmontage.

Aussteller

Klappläden mit Aussteller verbinden südliches Ambiente mit zusätzlichen Nutzungsmöglichkeiten. Durch das Ausstellen des geschlossenen Ladens wird der Raum hervorragend belüftet und schützt dennoch vor der Sonne oder vor neugierigen Blicken.



Burgstange



Aussteller



Montagerahmen



Insektenschutz

Farben und Dekore – Vielseitigkeit ohne Grenzen

Farben spielen in der Welt der Fensterläden eine ganz besondere Rolle. Farben wecken Emotionen und Assoziationen, sie geben dem Gebäude zusätzlich zu den Formen einen unverkennbaren Charakter. Die spezielle Vorbehandlung und die Pulverbeschichtung machen die Fensterläden extrem witterungsbeständig und schützen diese langfristig vor Auskreidung und Farbtonänderung. Die schlagfeste Oberfläche ist kratzfest und wartungsfrei (kein Nachstreichen).

Oberfläche

Als innovative Oberflächenstruktur bieten wir standardmäßig eine feinstrukturierte und matte (FSM) Oberfläche an. Die Optik wirkt modern und zeitlos. Die Oberfläche ist schmutzabweisend und daher einfach zu reinigen. Die Favoritenfarben sind auf Wunsch ebenfalls in seidenglänzender Oberfläche erhältlich.

Farben – bunte Möglichkeiten

Zur Auswahl stehen über 4000 Farben aus den verschiedenen Farbsystemen wie RAL, NCS und VSR. EHRET hat eine Auswahl der beliebtesten Favoritenfarben zusammengestellt. Dank der genormten Farbsysteme wird sichergestellt, dass die Fensterläden auf andere Elemente der Fassade farblich perfekt abgestimmt werden können.

Dekore – Natürlich schön

Wie bei natürlichen Produkten ist jede Dekorbeschichtung ein Unikat. Auf ein hochwetterfestes Grundpulver (HWF) wird bei einem zweiten Einbrennvorgang der Laden mit dem ausgewählten Dekor beschichtet. EHRET bietet mit Flexibilität, Kompetenz und Technologie ein umfangreiches Spektrum mit Holz-, Stein-, Rost- und individuellen Dekoren an.

Ocean Line plus – maximaler Schutz

Die spezielle Vorbehandlung für die Pulverbeschichtung macht die Oberflächen der Fensterläden beständiger und widerstandsfähiger gegen Umwelt- und Industrieinflüsse. Für extreme Bedingungen, wie sie zum Beispiel in Meeresnähe, im Schwimmbad oder in der Chemieindustrie vorherrschen, hat EHRET die spezielle Vorbehandlung Ocean Line plus entwickelt, die die Produkte zusätzlich vor Filiformkorrosion schützen.



Farben – Eine Auswahl der beliebtesten Farben

906005

Moosgrün

903011

908017

Schokoladenbraun

909016

907038

Achatgrau

906009

903005

Weinrot

905009

Dekore – Täuschend echt

800

Douglas hell

802

908001

Ockerbraun

908011

835

Goldeiche Reno

830

908003

Lehm Braun

908003

856

Eiche dunkel

809

908011

Nussbraun

908001

821

Kiefer 3D

869

908003

Lehm Braun

908017

Braunrot	907016	Anthrazitgrau	907035	Lichtgrau	908014	Sepiabraun
Verkehrsweiß	903004	Purpurrot	906021	Blassgrün	903003	Rubinrot
Tannengrün	905014	Taubenblau	908011	Nussbraun	909010	Reinweiß
Azurblau	908003	Lehmbraun	903009	Oxidrot	907047	Telegrau 4

Walnuss hell	859	Zirbelkiefer dunkel
Nussbraun	908007	Rehbraun

Hinweis

Einige Sonderfarben der RAL- und NCS Auswahl sind nicht in Fassadenqualität lieferbar. Die Wiedergabe der Farben und Dekore im vorliegenden Prospekt kann technisch bedingt von den Original-Farben abweichen. Eine genauere Darstellung ist auf Musterblechen mit Original-Beschichtung möglich.

Goldeiche	886	Eiche rot	805	Goldeiche Reno hell	853	Nussbaum dunkel
Lehmbraun	908015	Kastanienbraun	908001	Ockerbraun	908007	Rehbraun
Zirbelkiefer hell	861	Mahagoni dunkel	839	Gold-Zirbel	908666	Rosteffekt, Patina braun
Ockerbraun	908017	Schokoladenbraun	908003	Lehmbraun	908666	Rosteffekt, Patina braun
Nussbaum geschliert	866	Rost dunkel	895	Kupfer	890	Granit grau
Schokoladenbraun	909005	Schwarz	9G-036A004	Kupfer	909005	Schwarz

EHRET Klapppläden – Modelle im Überblick

Feststehende Lamellen

Bewegliche Modelle

1 Feld

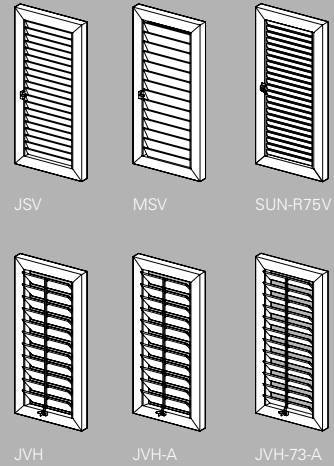
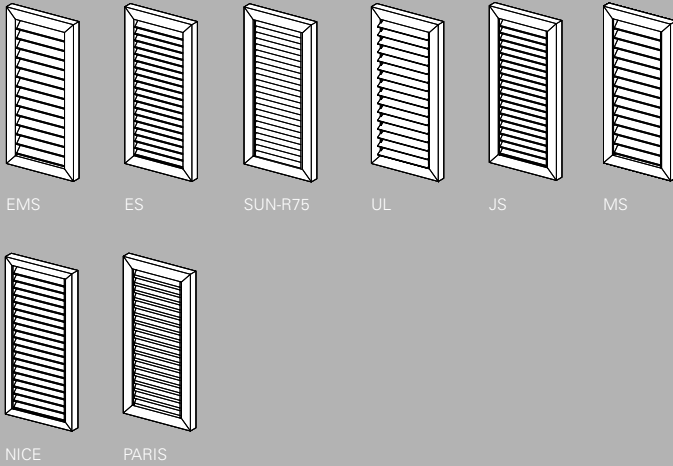

2 Felder

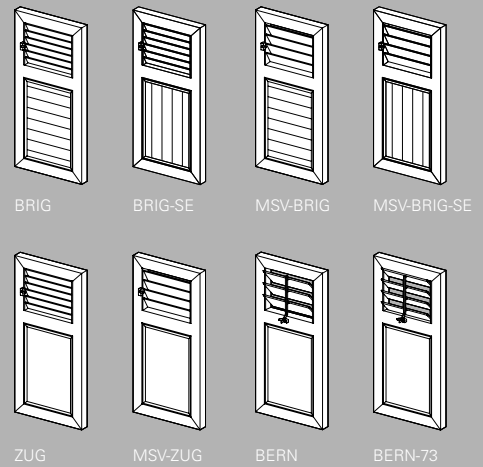
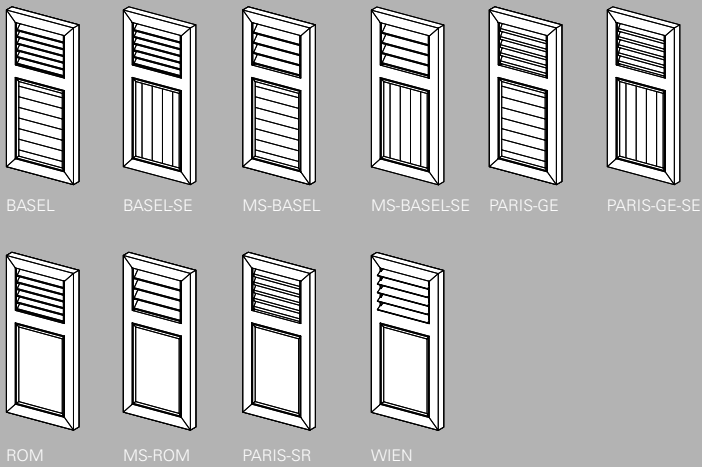

3 Felder

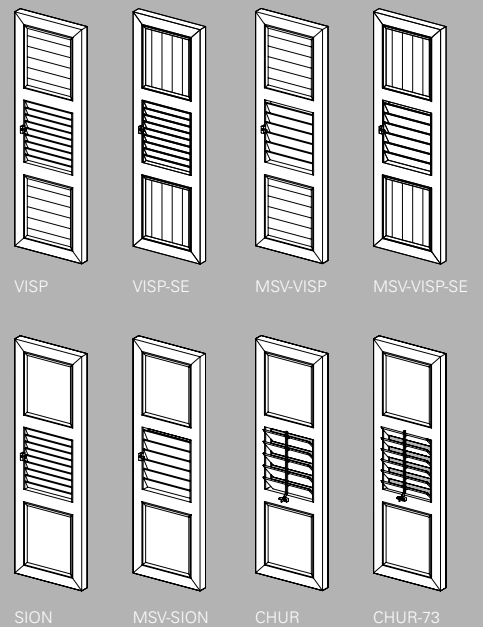
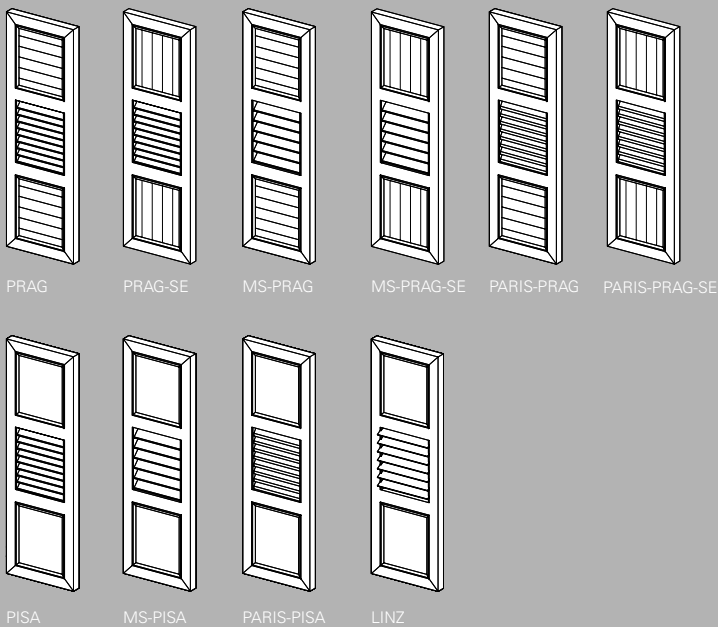

Geschlossene Aluplatten

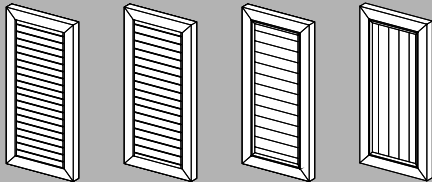

TZ

TZO

GE

GE-SE

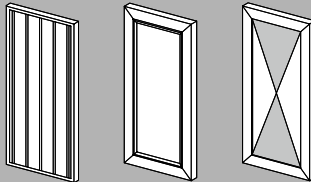

DIJON

SR

AMSTERDAM

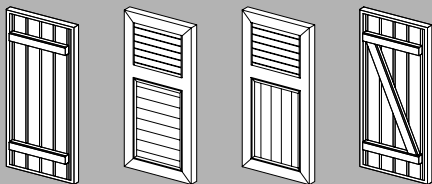

DIJON-B

TZ-GE

TZ-GE-SE

DIJON-Z

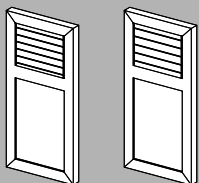

TZ-ROM

TZO-ROM

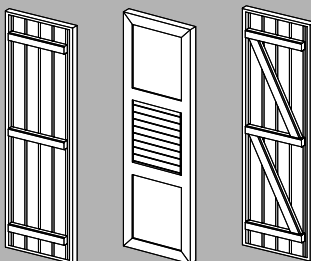

DIJON-BB

TZ-PISA

DIJON-ZZ

Isolationsmodelle

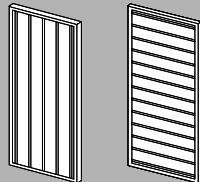

ISO

ISO-RW

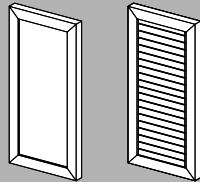

TSW

TIZO

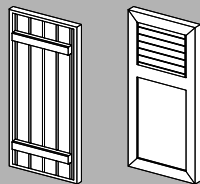

ISO-B

TIZO-ROM

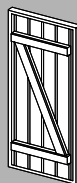

ISO-Z

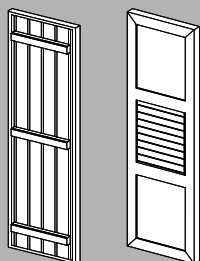

ISO-BB

TIZO-PISA

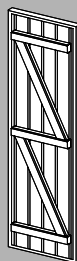

ISO-ZZ

EHRET GmbH
Bahnhofstrasse 14-18
D-77972 Mahlberg
Tel. + 49 (0) 78 22/439-0
Fax + 49 (0) 78 22/439-116
www.ehret.com



EHRET Klapppläden sind ausschließlich bei unseren autorisierten Fachhändlern erhältlich.

■ ■ ■ Made in Germany

© 06.2014 EHRET GmbH | D 935.20 | Technische Änderungen vorbehalten